

SLANGEN

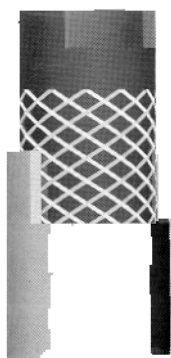

TRICOFLEX DEKWASLANG

Geeft geen strepen, is knikvrij en beperkt oliebestendig.
Deze slang is cadmiumvrij, dus milieu vriendelijk.

Toepassing : dekwass, besproeiing.
Vloeistof : water.
Kleur : uitwendig : geel,
inwendig : zwart.
Opdruk : TRICOFLEX, elke 35 cm.
Materialen : PVC met gebreide polyester inlagen.
Temp. bereik : -10°C t/m +40°C.
Werkdruk : 8 bar.

	per meter	binnendiameter		buitendiameter	rollengte
		duim	mm	mm	in meter
83.10.012B	1,30	1/2	- 12	17	50
83.10.019B	2,20	3/4	- 19	25	50
83.10.024B	3,40	1	- 25	32	25
83.10.025B	3,40	1	- 25	32	50
83.10.026B	3,40	1	- 25	32	100
83.10.032B	5,50	1.1/4	- 30	39	50
83.10.033B	5,50	1.1/4	- 30	39	100
83.10.038B	9,35	1.1/2	- 40	51	50
83.10.050B	14,50	2	- 50	63	25

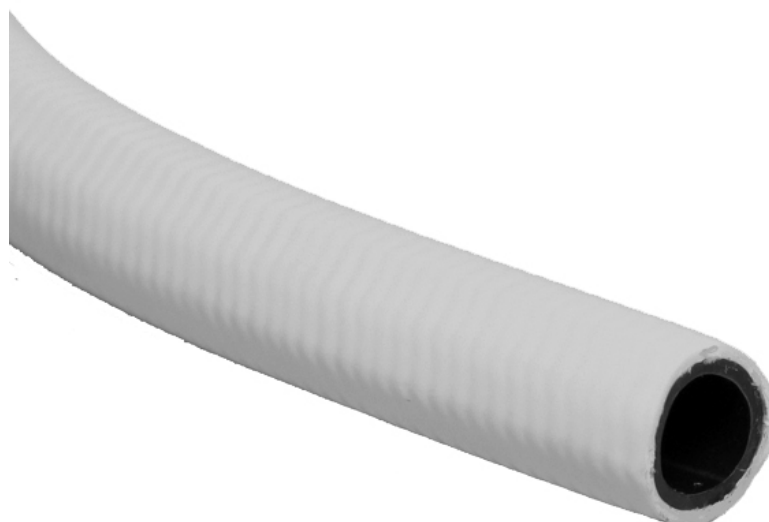

SLANGEN

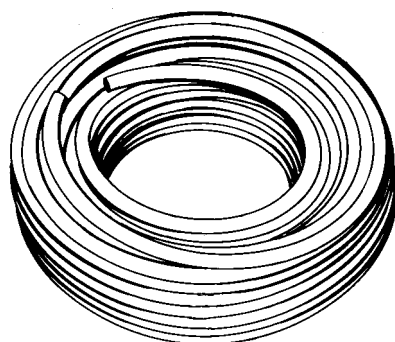

PROFITUBE DEKWASLANG

Zeer moderne PVC slang, toch soepel bij kou, licht in gewicht en streepvrij, knikvrij en beperkt oliebestendig.

Toepassing : dekwas, besproeiing.
 Vloeistof : water.
 Kleur : uitwendig : donkergroen transparant
 inwendig : lichtgroen
 Materialen : PVC met gebreide polyester inlagen.
 Temp. bereik : -15°C t/m +50°C.
 Werkdruk : 10 bar



	per meter
83.14.712B	1,20
83.14.719B	2,10
83.14.724B	3,20
83.14.725B	3,20
83.14.726B	3,20
83.14.730B	4,50
83.14.731B	4,50

binnendiameter duim		mm	buitendiameter mm	rollengte in meter
1/2	-	12	18,5	50
3/4	-	19	26	50
1	-	25	33	25
1	-	25	33	50
1	-	25	33	100
1.1/4	-	30	40	50
1.1/4	-	30	40	100

PYTHON DEKWASLANG

Door gebruik van 1e keus EPDM rubber is deze slang ongevoelig voor UV-stralen en zal daarom niet verouderen, waardoor het afgeven van strepen (veroudering) wordt voorkomen.

Daarnaast is EPDM rubber uitermate soepel, wat deze slang enorm geschikt maakt voor gebruik in de winter.

Toepassing : dekwas, stomen.
 Vloeistof : water.
 Kleur : uitwendig : groen,
 inwendig : zwart.
 Opdruk : PIRELLI PYTHON
 Materialen : EPDM rubber met polyester inlagen.
 Temp. bereik : -20°C t/m +110°C.
 Werkdruk : 20 bar.
 Opmaak : rollen van 40, of 80 meter.

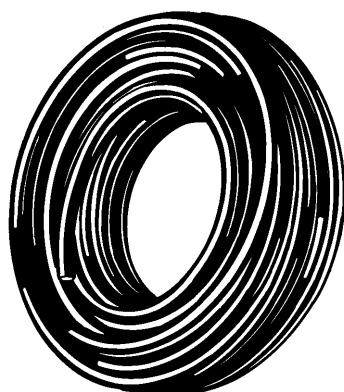

	per meter
83.21.012B	5,70
83.21.019B	8,10
83.21.025B	9,45
83.21.026B	9,45
83.21.032B	18,00

binnendiameter duim	-	mm	buitendiameter mm	rollengte in meter
1/2	-	13	20	40
3/4	-	19	27	40
1	-	25	34	40
1	-	25	34	80
1.1/4	-	32	44	40

SLANGEN

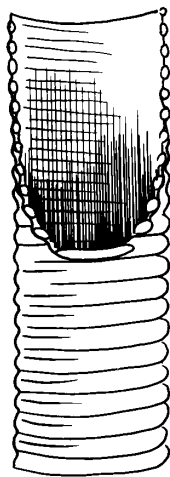

PVC ZUIG- OF AFVOERSLANG, SOEPEL

Wordt door ons reeds jaren met veel succes verkocht o.a. als zuigslang voor pompen of als afvoerslang voor pompelpompen.

Toepassing : zuigslang, afvoerwater van pompelpompen.
 Vloeistof : water.
 Kleur : blank transparant met blauwe spiraal.
 Materialen : soepele PVC met kunststof spiraal.
 Temp. bereik : -10°C t/m +60°C.
 Opmaak : rollen van 50 meter, diameter 4" rollen van 25 meter.

	per meter
83.25.019B	1,90
83.25.025B	2,25
83.25.032B	2,80
83.25.038B	3,65
83.25.050B	5,50
83.25.063B	7,10
83.25.075B	8,95
83.25.100B	13,80

binnendiameter <u>duim</u> - <u>mm</u>	buitendiameter <u>ca. in</u> <u>mm</u>	werkdruk in <u>bar bij 20°C</u>	
3/4 - 20	24,8	5	
1 - 25	29,8	5	
1.1/4 - 32	37,2	5	
1.1/2 - 38	44,0	5	
2 - 50	57,2	5	
2.1/2 - 63	70,4	5	
3 - 76	84,2	4	
4 - 100	110,8	3	: 25 meter rol

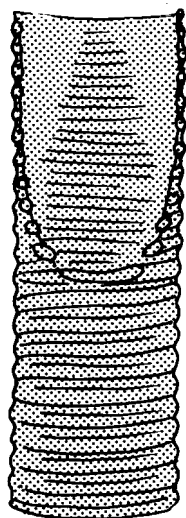

PVC ZUIG- OF AFVOERSLANG, EXTRA SOEPEL

Zeer geschikt als zuigslang voor pompen of als afvoerslang voor pompelpompen.

Toepassing : zuigslang, afvoerwater van pompelpompen.
 Vloeistof : water.
 Kleur : rood met blauwe streep en witte spiraal.
 Materialen : extreme soepele PVC met kunststof spiraal.
 Temp. bereik : -35°C t/m +50°C.
 Opmaak : rollen van 50 meter.
 diameter 5" rollen van 30 meter.
 diameter 6"rollen van 20 meter

	per meter
83.26.025B	3,60
83.26.032B	5,50
83.26.038B	6,70
83.26.050B	7,60
83.26.063B	10,65
83.26.075B	13,00
83.26.100B	20,35
	per rol
83.26.108F	162,75
	per meter
83.26.125B	26,25
83.26.150B	49,50

binnendiameter <u>duim</u> - <u>mm</u>	buitendiameter <u>ca. in</u> <u>mm</u>	werkdruk in <u>bar bij 20°C</u>	
1 - 25	32,6	3	
1.1/4 - 32	40,0	3	
1.1/2 - 38	46,8	2,6	
2 - 52	61,6	2,2	
2.1/2 - 63	73,4	2	
3 - 76	87,0	1,8	
4 - 102	115,4	1,3	
4 - 102	115,4	1,3	8 meter rol
5 - 127	142,0	1,1	30 meter rol
6 - 152	170,0	0,9	20 meter rol

SLANGEN

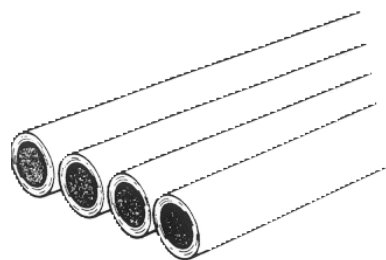

RADIATEURSLANG

Degelijke kwaliteit koelwaterslang volgens DIN 74311 en daarom zeer geschikt voor deze belangrijke taak.

- Toepassing : koelwaterslang, als mof in een persleiding.
 Vloeistof : water.
 Kleur : uitwendig : zwart met doekafdruk,
 inwendig : zwart en glad.
 Materialen : EPDM rubber met polyester inlagen, slijtvast, ozon- en weerbestendig en bestand tegen alle antivries vloeistoffen.
 Temp. bereik : -30°C t/m +90°C, kortstondig 110°C.
 Opmaak : rechte lengtes van 1 meter.
 Werkdruk : 3,5 bar, barstdruk 12 bar

		geschikt voor			
	per meter	binnen- diam. <u>mm</u>	buiten- diam. <u>mm</u>	pijp met buiten- diam. <u>mm</u>	slangklem zwaar <u>model</u>
83.29.019B	5,60	19	27		
83.29.022B	5,85	22	30	1/2"	8507029
83.29.025B	6,30	25	33		
83.29.028B	7,00	28	36	3/4"	8507036
83.29.030B	7,55	30	38		
83.29.032B	7,70	32	40	1"	8507040
83.29.035B	8,60	35	43		
83.29.038B	9,05	38	46		
83.29.040B	9,90	40	48		
83.29.042B	10,40	42	50	1.1/4"	8507048
83.29.045B	9,90	45	53		
83.29.048B	11,15	48	56	1.1/.2"	8507056
83.29.050B	11,55	50	58		
83.29.055B	12,20	55	62		
83.29.060B	14,05	60	68	2"	8507068
83.29.065B	14,80	65	73		
83.29.070B	17,70	70	78		
83.29.075B	19,90	75	83	2.1/2"	8507080
83.29.080B	23,85	80	88		
83.29.085B	24,20	85	97		
83.29.090B	24,20	90	98		
83.29.100B	28,65	102	112		
83.29.110B	34,80	110	122		
83.29.120B	44,40	120	132		
83.29.125B	52,50	127	137		
83.29.140B	49,60	140	152		
83.29.150B	48,00	152	162		

Slangklem ca. 10 mm groter dan binnendiameter !!

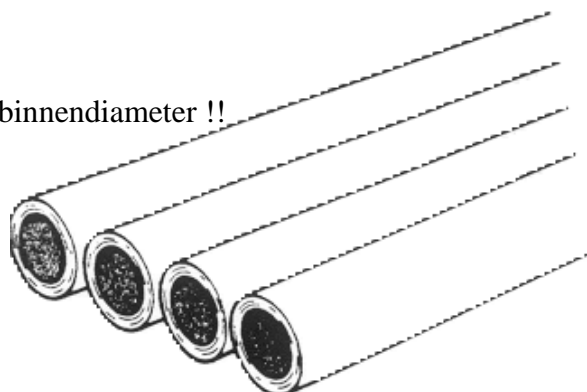

SLANGEN

PLAT OPROLBARE SLANG

Afvoer- en persslang voor water.
Neemt na oprollen nauwelijks ruimte in.

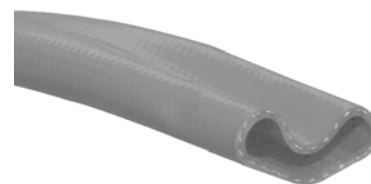

Toepassing : afvoer van water.
Vloeistof : water.
Kleur : uitwendig : blauw,
inwendig : zwart.
Materialen : PVC met polyester inlagen.
Temp. bereik : -0°C t/m +30°C.
Opmaak : rollen van 50 meter.

	per meter
83.30.025B	2,05
83.30.032B	2,65
83.30.038B	2,85
83.30.050B	3,35
83.30.063B	4,40
83.30.075B	5,40
83.30.100B	7,15

	per stuk
83.31.052B	108,00

binnendiameter duim	mm	breedte plat gemeten in mm	werkdruk in bar bij 20°
1	- 25	40	10
1.1/4	- 32	50	9
1.1/2	- 38	60	9
2	- 50	80	8
2.1/2	- 63	100	8
3	- 76	120	7
4	- 100	160	7

2 50 25 meter NA 66

BESCHERMESLANG

Beschermen van paalogen in touw en staaldraad.
Beschermen van elektrische kabels tegen beschadiging.

Kleur : wit
Materialen : polyester weefsel.
Opmaak : rollen van 50 meter.

	per meter	binnendiameter mm	breedte plat gemeten in mm
83.32.025B	5,20	25	50
83.32.050B	10,60	50	30
83.32.075B	15,80	75	60
83.32.100B	16,05	100	60
83.32.125B	22,95	125	20

SLANGEN

BRANDSLANG MET KOPPELING

Speciaal ontwikkelde slang voor de brandweer, bestand tegen extra hoge druk, geheel volgens DIN
Neemt na oprollen nauwelijks ruimte in.
Voorzien van 2 gebendelde aluminium Storzkoppelingen

Toepassing : brandbestrijding.
Vloeistof : water.
Kleur : uitwendig : rood gecoat met PU (polyurethane),
inwendig : zwart.
Materialen : PVC met polyester inlagen.
Temp. bereik : -0°C t/m +30°C.
Barstdruk : 50 bar. (Duitse DIN norm, 40 bar is Ned. Norm)
Opmaak : lengte van 20 meter.

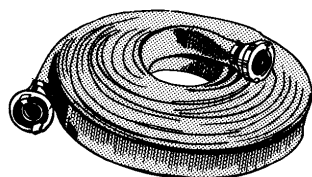

	per stuk			
83.35.152B	106,30	1.1/2	38	NA 52
83.35.181B	106,30	1.1/2	38	NA 81
83.35.266B	105,10	2	50	NA 66
83.35.281B	111,25	2	50	NA 81
83.35.381B	150,40	2	76	NA 81

diameter alum. Storz
duim mm koppeling

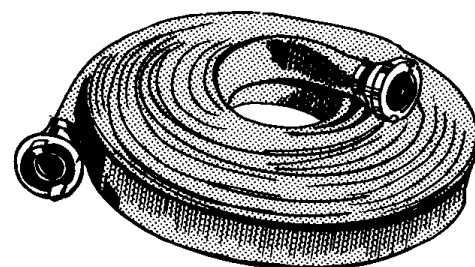

DRINKWATERSLANG MET KOPPELING

Gecertificeerde slang : C-127265-05-Ko van 13-04-2005, van het Hygiene-Institut des Ruhrgebiets, Gelsenkirchen, Duitsland.
Speciaal ontwikkelde slang voor drinkwater,
Bestand tegen extra hoge druk, geheel volgens DIN
Neemt na oprollen nauwelijks ruimte in.
Voorzien van 2 gebendelde aluminium Storzkoppelingen

Toepassing : drinkwater
Vloeistof : water.
Kleur : uitwendig : blauw gecoat met PU (polyurethane),
inwendig : wit
Materialen : KTW rubber met polyester inlagen.
Temp. bereik : -0°C t/m +30°C.
Barstdruk : 50 bar. (Duitse DIN norm, 40 bar is Ned. Norm)
Opmaak : lengte van 25 meter.

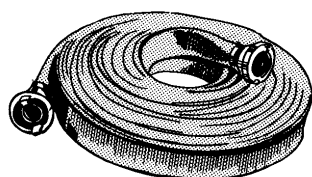

	per stuk
83.40.266B	232,80

diameter alum. Storz
duim mm koppeling

2 50 NA 66

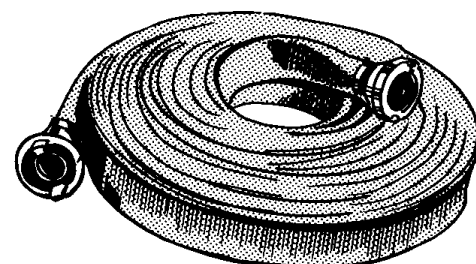

SLANGEN

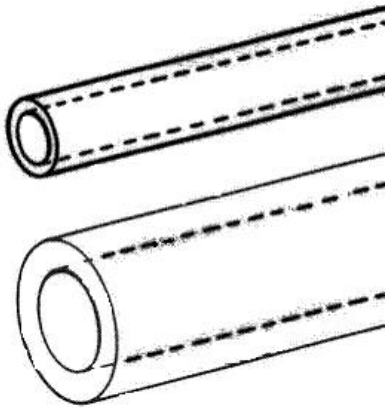

PVC SLANG HELDER

Beperkt olie-, vet- en benzine bestendig, alsmede enkele lichte chemicaliën.

Toepassing : allerlei toepassingen.
 Vloeistof : water, lichte oliën, lichte zuren.
 Kleur : blank transparant.
 Materialen : PVC zonder inlage.
 Temp. bereik : -20°C t/m +23°C.
 Opmaak : rollen van 50 meter t/m 25 mm,
 30, 40 en 50 mm op rollen van 25 meter.

	per meter
83.45.002B	0,06
83.45.004B	0,19
83.45.005B	0,26
83.45.006B	0,30
83.45.007B	0,32
83.45.008B	0,39
83.45.009B	0,40
83.45.010B	0,45
83.45.012B	0,75
83.45.015B	0,95
83.45.018B	1,05
83.45.020B	1,50
83.45.025B	2,25
83.45.030B	3,10
83.45.040B	4,65
83.45.050B	7,25

binnendiameter duim - mm	buitendiameter mm
	2
	4
	7
	8
	9
	10
5/16 -	11
	12
3/8 -	13
1/2 -	16
	19
	22
3/4 -	25
1 -	31
1.1/4 -	37
1.1/2 -	48
2 -	60



PVC SLANG MET INLAGE (LUCHTSLANG)

Beperkt vet-, olie-, en benzinebestendig.

Toepassing : persslang voor lucht, water, lichte oliën.
 Vloeistof : water, lichte zuren, lichte chemicaliën.
 Kleur : blank transparant.
 Materialen : PVC met geweven polyester inlagen.
 Temp. bereik : -15°C t/m 60°C.
 Opmaak : rollen van 50 meter.
 1.1/2" en 2" rollen van 25 meter.

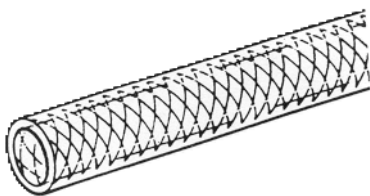

	per meter
83.50.006B	0,70
83.50.008B	0,90
83.50.010B	1,00
83.50.012B	1,45
83.50.015B	2,10
83.50.019B	2,45
83.50.025B	3,50
83.50.032B	4,95
83.50.038B	5,85
83.50.050B	9,55

binnendiameter duim - mm	buitendiameter mm	werkdruk in bar bij 20°C
1/4 -	6	25
5/16 -	8	23
3/8 -	10	21
1/2 -	12	19
5/8 -	15	17
3/4 -	19	17
1 -	25	16
1.1/4 -	32	12
1.1/2 -	38	11
2 -	50	9

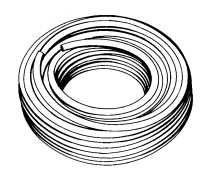

SLANGEN

NYLON LUCHTLEIDING

Voor pneumatische doeleinden zoals blauwbord en luchthoorn.

Kleur : blank transparant.

Materialen : nylon.

Temp. bereik : -40°C t/m +100°C.

Opmaak : rol van 50 meter.

buitend. x binnend. werkdruk in
in mm bar bij 23°C

	per rol
83.52.004B	24,20
83.52.006B	33,00
83.52.008B	46,20

4 x 2	33
6 x 4	20
8 x 6	14

	per meter
83.65.008B	1,50

PROPAANGASSLANG

Vervaardigd van rubber volgens NEN 5654.

Voor het aansluiten van gaskomforen, koelkasten, enz.

ROSR, Art. 14.12: De slangen moeten vervangen worden zodra hun toestand dit noodzakelijk maakt.

Kleur : oranje.

Opdruk : productiejaar in zwart.

Opmaak : rollen van 50 meter.

Werkdruk : 30 bar.

Diameter : binnendiameter, 8 mm.
 buitendiameter, 15 mm.



GASKOPPELSLANG

Vervaardigd van rubber volgens NEN 5654.

aansluitingen

	per stuk
83.65.108B	19,60
83.65.208B	25,45

Shell x Shell

Shell x 1/4" BU

83.65.992B	0,25
83.65.995B	0,20

rubber ring voor gaskoppelslang 18 x 7 mm, **zakje 100 stuks**

rubber ring voor gaskoppelslang 18 x 12 mm **OUD MODEL**

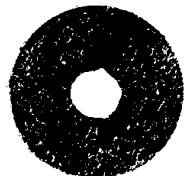
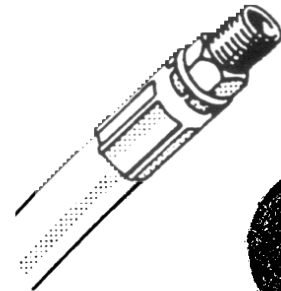

BRANDSTOFSLANG PVC

Speciale brandstofbestendige slang.

Toepassing : brandstof voor motoren, kachels, enz.

Medium : gasolie, koolwaterstoffen.

Kleur : blauwgroen transparant.

Materialen : PVC met geweven polyester inlagen.

Temp. bereik : -15°C t/m 60°C.

Opmaak : rollen van 25 meter.

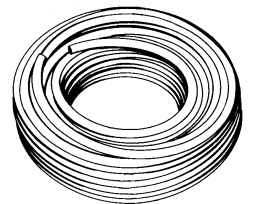
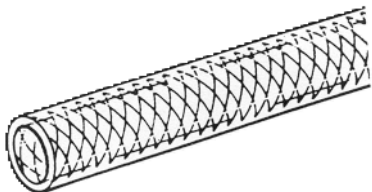

	per meter
83.71.510B	3,45
83.71.512B	3,90
83.71.519B	7,00
83.71.525B	8,25
83.71.532B	10,80

binnendiameter		buitendiameter	werkdruk in
duim	mm	mm	bar bij 23°C
3/8	10	16	10
1/2	12	19	10
3/4	20	28	8
1	25	32	8
1.1/4	30	39	8

